

Automatisme pour portails coulissants jusqu'à 900 Kg



Platine électronique de facile accès



Kit batteries avec plaque de fixation spécifique

Emplacement dédiée pour NET-NODE



Disponibles aussi avec fins de course magnétiques

Système de fixation discret avec réglage en hauteur

Déverrouillage extérieur à câble (art. 450N; à utiliser avec BLINDOS - en option)

NETLINK OPERATOR

Produit compatible avec le système NETLINK; peut être programmé avec DEA installer et NETBOX

(Seulement versions équipées de NET24N, NET230N, ou NET724N)





Compatible avec les App



KIT

Motoréducteurs 230V ~ avec platine électronique, fins de course et encodeur



COD.	Art.						AUTRES CARACTÉRISTIQUES
614700	LIVI 6N		600 kg		NET230N	✓	<ul style="list-style-type: none"> • Irréversible avec fins de course (magnétique seulement pour versions 6N/M et 9N/M) • Réglage de la vitesse et du ralentissement en ouverture et fermeture • Contrôle moteur par encodeur et détection obstacles
614701	LIVI 6N/M		600 kg		NET230N	✓	
615700	LIVI 9N		900 kg		NET230N	✓	
615701	LIVI 9N/M		900 kg		NET230N	✓	

Pour tous les modèles: platine électronique et plaque de fixation à visser incluses

Motoréducteurs 24V = avec platine électronique et fins de course



COD.	Art.					AUTRES CARACTÉRISTIQUES
614750	LIVI 6/24N/F		600 kg		NET24N	<ul style="list-style-type: none"> • Irréversible avec fins de course (magnétique seulement pour versions 6/24N/M, 6/24N/M-BOOST et 9/24N/M) • Réglage de la vitesse et du ralentissement en ouverture et fermeture • Détection obstacles • Versions rapides avec vitesse de 16m/min (seulement pour modèles BOOST)
614752	LIVI 6/24N/M		600 kg		NET24N	
614751	LIVI 6/24N/F-BOOST		600 kg		NET24N	
614753	LIVI 6/24N/M-BOOST		600 kg		NET24N	
615750	LIVI 9/24N/F		900 kg		NET24N	
615751	LIVI 9/24N/M		900 kg		NET24N	

Pour tous les modèles: platine électronique et plaque de fixation à visser incluses

212E Motoréducteur 230V ~ avec platine électronique et fins de course



COD.	Art.				AUTRES CARACTÉRISTIQUES
614702*	LIVI 403N*	400 kg		212E	<ul style="list-style-type: none"> • ATTENTION: pas compatible avec NETLINK • Irréversible avec fins de course • Réglage électronique de la force • Auto-apprentissage des temps de travail • Entrée contrôlée pour dispositifs de sécurité
615702*	LIVI 803N*	800 kg		212E	

Pour tous les modèles: platine électronique et plaque de fixation à visser incluses

* Afin de respecter la limite des forces prévue par la norme EN 13241-1, il faut utiliser les dispositifs de sécurité externes conformes à la norme 12978.

DONNÉES TECHNIQUES	LIVI 403N - LIVI 6N LIVI 6N/M	LIVI 803N - LIVI 9N LIVI 9N/M	LIVI 6/24N/F LIVI 6/24N/M	LIVI 6/24N/F-BOOST LIVI 6/24N/M-BOOST	LIVI 9/24N/F LIVI 9/24N/M
Alimentation moteur (V)	230V ~ ±10% (50/60 Hz)		24V $\overline{=}$		
Puissance maximale absorbée (W)	320	450	80		110
Force de poussée (N)	340	490	210	240	260
Cycle de travail (manœuvres/h)*	18	11	22		18
N. manœuvres max en 24h*	60	40	60		40
Condensateur incorporé (µF)	8	12,5	\		
Température de fonctionnement (°C)	-20 ÷ 50				
Protection thermique du moteur (°C)	140	160	\		
Vitesse (m/min)	10		16		10
Pignon standard	Z16	Z16	Z16	Z16	Z16
Poids avec l'emballage (Kg)	11	12,5	12		
Pression sonore (dBA)	< 70				
Niveau de protection	IPX4 (IP44 pour versions avec fins de course magnétiques)				

* Avec un portail de longueur 5m

EXEMPLE D'INSTALLATION TYPE

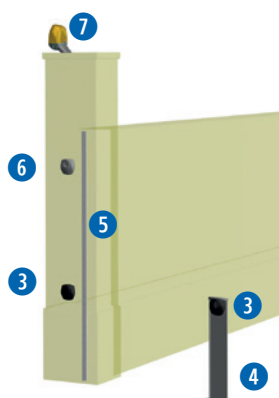
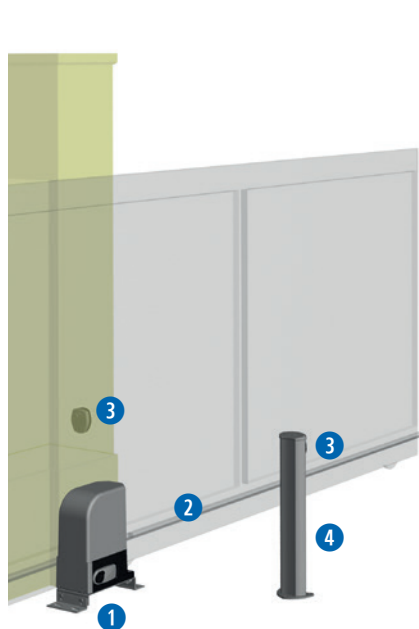

DIMENSIONS

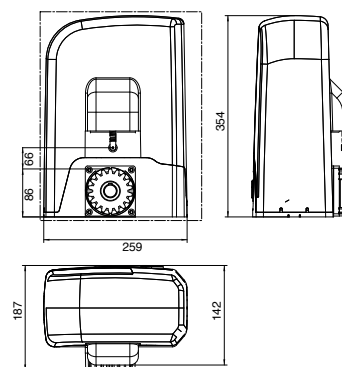

KIT

1

COD. 614700
Art. LIVI 6N
Automatisme pour portails coulissants

2

COD. 619000
Art. 111
Crémaillère Nylon avec vis de fixation (1m)

KIT

3

COD. 662080
Art. LINEAR/XS
Jeu de photocellules synchronisables en saillie. Portée 20m

4

COD. 664000
Art. PILLY/60
Potelets pour photocellules, hauteur 55cm (paire)

5

COD. 171035
Art. C-20
Barre palpeuse mécanique L=2m

6

COD. 663090
Art. GT-KEY
Sélecteur à clé en aluminium anti-vandale.

KIT

7

COD. 661063
Art. AURA230
Lampe clignotante LED 230V, avec antenne intégrée 433 MHz

KIT

COD. 672645
Art. GT4
Émetteur blanc, 4 fonctions, 433 MHz, avec 3 possibilités de codage: HCS Rolling-Code, Dip-Switch et nouvelle D.A.R.T. codage

KIT

pour avoir des détails sur la composition des kits, faites référence à liste de prix 2019

ACCESSOIRES SPÉCIFIQUES



COD. 619000
Art. 111
Crémaillère Nylon avec vis de fixation (1m)

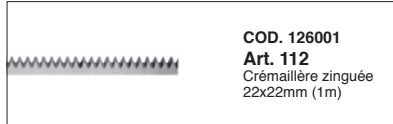

COD. 126001
Art. 112
Crémaillère zinguée 22x22mm (1m)



COD. 126000
Art. 113
Crémaillère zinguée 30x12mm, avec entretoises et vis de fixation (1m)

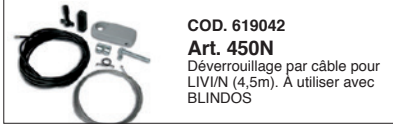

COD. 619042
Art. 450N
Déverrouillage par câble pour LIVI/N (4,5m). A utiliser avec BLINDOS



COD. 619012
Art. 460N
Plaque de fixation supplémentaire pour LIVI/N



COD. 672920
Art. D-BAND KIT
Kit émetteur et récepteur radio en 868 MHz, pour la gestion des barres palpeuses embarquées (résistives ou mécaniques)

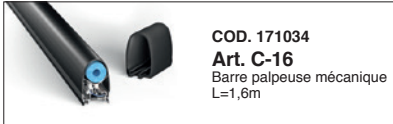

COD. 171034
Art. C-16
Barre palpeuse mécanique L=1,6m



COD. 171035
Art. C-20
Barre palpeuse mécanique L=2m



COD. 171039
Art. CR-20
Barre palpeuse résistive L=2m



COD. 171040
Art. CR-25
Barre palpeuse résistive L=2,5m



COD. 171044
Art. CC-20
Barre palpeuse à bande conductive L=2m



COD. 667053
Art. SOFT3
Profilé en aluminium et caoutchouc pour réduire les forces d'impact sur portails coulissants et battants (12 m)



COD. 629292
Art. BAT/LIVI/N
SUPPORT
Support pour batteries LIVI/N avec vis de fixation



COD. 665000
Art. BLINDOS
Boîte de sécurité pour déverrouillage à câble

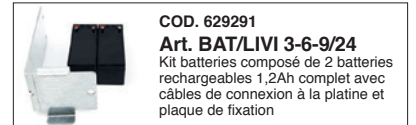

COD. 629291
Art. BAT/LIVI 3-6-9/24
Kit batteries composé de 2 batteries rechargeables 1,2Ah complet avec câbles de connexion à la platine et plaque de fixation